



PRODUCT CATALOGUE 2025

# MÁY LỌC NƯỚC

## & CÁC SẢN PHẨM GIA DỤNG





## VỀ CHÚNG TÔI

Trải qua hơn ba thập kỷ, **SANAKY** tự hào khẳng định vị thế thương hiệu hàng đầu trong lĩnh vực điện lạnh và thiết bị gia dụng tại Việt Nam. Từ tủ đông, tủ mát, tủ lạnh đến máy lọc nước và các thiết bị gia dụng thông minh, mỗi sản phẩm **SANAKY** đều được sản xuất với tâm huyết, mang đến sự bền bỉ, tiện ích và chất lượng vượt trội, đáp ứng trọn vẹn nhu cầu của mọi gia đình Việt Nam.

Năm 2009, **Công ty TNHH Sông Hồng Việt** ra đời, trở thành một mảnh ghép quan trọng trong hệ sinh thái **SANAKY**, tiên phong trong lĩnh vực lọc nước – giải pháp thiết yếu cho sức khỏe và lối sống hiện đại. Với hơn 15 năm kinh nghiệm, đội ngũ kỹ thuật chuyên môn cao cùng sự đầu tư vào dây chuyền sản xuất hiện đại, **Sông Hồng Việt** mang đến những sản phẩm máy lọc nước, linh kiện lọc nước tối ưu, an toàn và đáp ứng các tiêu chuẩn khắt khe của thị trường trong nước lẫn quốc tế.

Trên nền tảng vững chắc về kỹ thuật và tinh thần hợp tác, **SANAKY - Sông Hồng Việt** cam kết xây dựng giá trị bền vững cho khách hàng và đối tác. Chúng tôi không ngừng cải tiến công nghệ để mang đến những sản phẩm chất lượng cao với mức giá cạnh tranh nhất.





# GIẤY CHỨNG NHẬN



LIÊN HIỆP CÁC HỘI KHOA HỌC VÀ KỸ THUẬT VIỆT NAM

VIỆN NGHIÊN CỨU PHÁT TRIỂN TIÊU CHUẨN CHẤT LƯỢNG

**ISSQA**

**GIẤY CHỨNG NHẬN**

Chứng nhận sản phẩm: Máy lọc nước có chức năng nóng, lạnh (Danh mục chỉ tiêu sản phẩm theo Quyết định số 204/SGQ-Đ/2020, ngày 07 tháng 10 năm 2020)  
 Mã: 6384-23-8190  
 Công suất làm lạnh 430W, Công suất làm nóng 500W, Dung tích bình nóng 2L, Dung tích bình lạnh 2L, Cấu hình: 10 cấp lọc, Kích thước máy: 470x300x350mm

Công ty TNHH SÔNG HỒNG VIỆT

Địa chỉ: Lô CH1 cũ công nghiệp Quê Đông phần mở rộng, xã Nguyễn Trãi, huyện Thường Tín, thành phố Hà Nội, Việt Nam  
 Nhà máy sản xuất: Cụm công nghiệp Liên Phường, xã Liên Phường, huyện Thường Tín, thành phố Hà Nội, Việt Nam  
 Phù hợp với Quy chuẩn kỹ thuật quốc gia: QCVN 4:2009/BKHCN VÀ SỬA ĐỔI 1:2016 QCVN 4:2009/BKHCN

Phương thức chứng nhận: Phương thức 5 (theo Thông tư số 28/2017/TT - BKHCH ngày 12/12/2017 và Thông tư số 82/2017/TT - BKHCH ngày 31/03/2017)

Số giấy chứng nhận: QC 6384, Ngày chứng nhận lần đầu: 07/10/2023  
 Ngày chứng nhận lần tiếp theo: 07/10/2025  
 Mã số: 6384-23-8190  
 Hiệu lực Giấy chứng nhận: 08 ngày 07/10/2023 đến ngày 06/10/2025

HỘI ĐỒNG CHỌN MẪN CHỈ TIÊU: GS. TS. Nguyễn Hồng Sơn (Chủ tịch), K.T. Viện Trưởng (Phó Viện Trưởng), TS. Ngô Tất Thắng (Phó Viện Trưởng)

VIỆN NGHIÊN CỨU PHÁT TRIỂN TIÊU CHUẨN CHẤT LƯỢNG  
 Địa chỉ: Số 20/4, Đường Liên Mạc, Phường Liên Mạc, Quận Từ Liêm, Thành phố Hà Nội, Việt Nam  
 Điện thoại: 024 2266 1191 0981851111, Website: issqa.org.vn, Email: issqa@issqa.org.vn

LIÊN HIỆP CÁC HỘI KHOA HỌC VÀ KỸ THUẬT VIỆT NAM

VIỆN NGHIÊN CỨU PHÁT TRIỂN TIÊU CHUẨN CHẤT LƯỢNG

**ISSQA**

**GIẤY CHỨNG NHẬN**

Chứng nhận sản phẩm: Máy lọc nước RO (Mã: SP 2595, Ngày chứng nhận lần đầu: 07/10/2023, Mã số: 2595-23-8190, Hiệu lực Giấy chứng nhận: 08 ngày 07/10/2023 đến ngày 06/10/2025)

Công ty TNHH SÔNG HỒNG VIỆT

Địa chỉ: Lô CH1 cũ công nghiệp Quê Đông phần mở rộng, xã Nguyễn Trãi, huyện Thường Tín, thành phố Hà Nội, Việt Nam  
 Nhà máy sản xuất: Cụm công nghiệp Liên Phường, xã Liên Phường, huyện Thường Tín, thành phố Hà Nội, Việt Nam  
 Phù hợp với Tiêu chuẩn kỹ thuật quốc gia: TCVN 11978:2017

Phương thức chứng nhận: Phương thức 5 (theo Thông tư số 28/2017/TT - BKHCH ngày 12/12/2017 và Thông tư số 82/2017/TT - BKHCH ngày 31/03/2017)

Số giấy chứng nhận: SP 2595, Ngày chứng nhận lần đầu: 07/10/2023, Mã số: 2595-23-8190, Hiệu lực Giấy chứng nhận: 08 ngày 07/10/2023 đến ngày 06/10/2025

HỘI ĐỒNG CHỌN MẪN CHỈ TIÊU: GS. TS. Nguyễn Hồng Sơn (Chủ tịch), K.T. Viện Trưởng (Phó Viện Trưởng), TS. Ngô Tất Thắng (Phó Viện Trưởng)

VIỆN NGHIÊN CỨU PHÁT TRIỂN TIÊU CHUẨN CHẤT LƯỢNG  
 Địa chỉ: Số 20/4, Đường Liên Mạc, Phường Liên Mạc, Quận Từ Liêm, Thành phố Hà Nội, Việt Nam  
 Điện thoại: 024 2266 1191 0981851111, Website: issqa.org.vn, Email: issqa@issqa.org.vn

**ISSQA**

**CERTIFICATE**  
 No.: HT 535-23

**SÔNG HỒNG VIỆT COMPANY LIMITED**  
 Lot CH1, Quê Đông Industrial Park Extension Area, Nguyễn Trãi Commune, Thường Tín District, Hanoi, Vietnam  
 Factory: Lot CH1-09, Dong Van Industrial Park, Nhai Tân Commune, Kim Bang District, Ha Nam Province, Vietnam

has been assessed and found to conform with the requirements of the following standard:

**ISO 9001:2015**  
 Quality Management System

for the following activities:  
 Manufacturing power transformers, components and R.O water purifiers, meltblown filter cloth,  
 Supplying materials and components for R.O water purifiers; Consulting on implementation of projects on water supply, wastewater treatment and environmental pollution.

This certificate is valid from: 24/4/2023 to 23/4/2026

CERTIFICATION BOARD CHAIRMAN: GS. TS. Nguyễn Hồng Sơn  
 ON BEHALF OF DIRECTOR: TS. Ngô Tất Thắng (RQC DIRECTOR)

INSTITUTE FOR STANDARD AND QUALITY DEVELOPMENT STUDIES  
 Address: No. 20/4, Linh Khai Street, Lien Mac Ward, Bac Tu Lien District, Hanoi, Vietnam  
 Tel: 024 2266 1191 0981851111, Website: issqa.org.vn, Email: issqa@issqa.org.vn

**ISSQA**

**CERTIFICATE**  
 No.: HT 165-23

**SÔNG HỒNG VIỆT COMPANY LIMITED**  
 Lot CH1, Quê Đông Industrial Park Extension Area, Nguyễn Trãi Commune, Thường Tín District, Hanoi, Vietnam  
 Factory: Lot CH1-09, Dong Van Industrial Park, Nhai Tân Commune, Kim Bang District, Ha Nam Province, Vietnam

has been assessed and found to conform with the requirements of the following standard:

**ISO 14001:2015**  
 Environmental Management System

for the following activities:  
 Manufacturing power transformers, components and R.O water purifiers, meltblown filter cloth,  
 Supplying materials and components for R.O water purifiers; Consulting on implementation of projects on water supply, wastewater treatment and environmental pollution.

This certificate is valid from: 24/4/2023 to 23/4/2026

CERTIFICATION BOARD CHAIRMAN: GS. TS. Nguyễn Hồng Sơn  
 ON BEHALF OF DIRECTOR: TS. Ngô Tất Thắng (RQC DIRECTOR)

INSTITUTE FOR STANDARD AND QUALITY DEVELOPMENT STUDIES  
 Address: No. 20/4, Linh Khai Street, Lien Mac Ward, Bac Tu Lien District, Hanoi, Vietnam  
 Tel: 024 2266 1191 0981851111, Website: issqa.org.vn, Email: issqa@issqa.org.vn

# NHÀ MÁY SÔNG HỒNG VIỆT

Nhà máy **Sông Hồng Việt**, tọa lạc tại Cụm công nghiệp Liên Phương (Hà Nội) trên diện tích hơn 150.000 m<sup>2</sup>, được trang bị dây chuyền sản xuất tự động hóa hiện đại nhập khẩu từ Mỹ, Nhật Bản, Đài Loan... và liên tục cập nhật công nghệ.

## Các khu sản xuất tiêu biểu:

**Khu sản xuất Nhựa:** Sản xuất cốc lọc, vỏ màng RO, thân T33... từ 100% nhựa nguyên sinh, năng suất hàng chục nghìn sản phẩm/ngày.

**Khu sản xuất Bình Áp:** Bình áp tiêu chuẩn 12 bar, 500 sản phẩm/ngày.

**Khu sản xuất Màng RO:** Dây chuyền khép kín, 2.500 màng/ngày.

**Khu sản xuất Lõi:** Lõi lọc thô và chức năng, hàng trăm nghìn lõi/ngày.

**Khu Lắp Ráp:** 4 dây chuyền, máy test rò rỉ nhập khẩu từ Nhật Bản.

**Khu Cơ Khí:** Gia công khung, tủ lọc nước, 2.000 tủ/ngày.

Với công nghệ hiện đại, quy trình khép kín và kiểm soát chất lượng nghiêm ngặt, **Sông Hồng Việt** cung cấp giải pháp lọc nước an toàn, bền vững, liên tục đổi mới để nâng tầm tiêu chuẩn ngành trong nước và quốc tế.



*Khu cơ khí*



*Máy chế tạo sản phẩm nhựa hiện đại*



*Khu sản xuất nhựa*



*Khu lắp ráp*

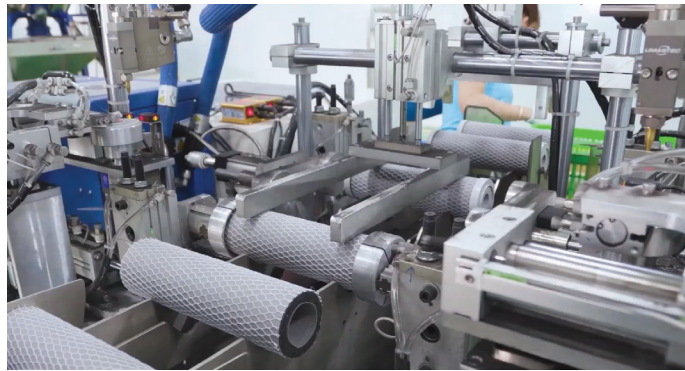

*Dây chuyền sản xuất lõi lọc nước*

*Khu sản xuất màng RO*



*Thử nghiệm và kiểm soát chất lượng*

# SÔNG HỒNG VIỆT

"Đối tác OEM/ODM hàng đầu trong lĩnh vực Lọc nước tiên tiến"



## DỊCH VỤ OEM/ODM

- Hệ thống sản xuất đồng bộ – Tự động hóa – Khép kín, đạt tiêu chuẩn quốc tế.
- Tùy chỉnh linh hoạt theo yêu cầu: logo, thiết kế, bao bì sản phẩm.
- Phát triển mẫu nhanh, đáp ứng tốt các đơn hàng sản xuất số lượng lớn.
- Kiểm soát chất lượng nghiêm ngặt, tuân thủ đầy đủ các tiêu chuẩn xuất khẩu toàn cầu.



## DANH MỤC SẢN PHẨM CHÍNH

- ✓ MÁY LỌC NƯỚC RO
- ✓ MÁY BƠM, VAN, BÌNH ÁP VÀ PHỤ KIỆN ĐƯỜNG NƯỚC
- ✓ HỆ THỐNG LỌC NƯỚC THƯƠNG MẠI
- ✓ LINH KIỆN & PHỤ TÙNG OEM
- ✓ MÀNG RO, LỖI LỌC VÀ VỎ BÌNH LỌC

# NỘI DUNG

Máy Lọc Nước RO	09	Ấm Đun Nước	27
Cây Nước Nóng Lạnh	19	Nồi Cơm Điện	29
Bếp	21	Tủ Sấy Quần Áo	33
Lò Nướng	25	Quạt Điều Hòa	35





# HỆ LỌC ĐA TẦNG

cung cấp nước sạch tinh khiết và giàu khoáng chất



## HỆ LỬ LỌC THỜ

### 1 LỬ PP5

Lõi được làm bằng sợi PP, khe lọc 5 micron lọc toàn bộ cặn bẩn, bùn đất, hạt sạn có kích thước > 5micron giúp lọc nhanh, giảm nguy cơ tắc lõi lọc.



### 2 LỬ PP1

Loại bỏ tạp chất có kích thước > 1 micron hấp thu một phần chất hữu cơ, ngăn chặn sự sinh sôi của các loại vi khuẩn, nguồn nước sau lọc hoàn toàn không màu không mùi.



### 3 LỬ GAC/OCB

Cấu tạo lõi là than hoạt tính dạng hạt hoặc khối, hấp thu các chất hữu cơ độc hại như thuốc trừ sâu, chlorine, tạp nhất có màu mùi lạ.



### 4 LỬ CTO

Loại bỏ được Clo, mùi và vị lạ trong nước, Hấp thụ các kim loại nặng hòa tan, chất hữu cơ dư thừa cho nguồn nước sau lọc có vị ngon hơn.



# MÀNG RO

## 1 MÀNG RO

Lõi lọc RO Vanochem 75G do Sanaky trực tiếp sản xuất có độ bền cao, an toàn tuyệt đối: sử dụng chất liệu đặc biệt có khả năng loại bỏ chất rắn, các ion kim loại nặng, vi sinh vật, vi khuẩn, siêu vi khuẩn, các chất hữu cơ có kích thước từ 10-3 micromet.



## MÀNG RO CLEAR MATRIX HÀN QUỐC



Loại bỏ 99,99% clo, ion kim loại và các chất độc hại.



Công nghệ CLEAR MATRIX chống bám cặn mạnh mẽ, x2 tuổi thọ.



Dễ dàng thay thế với vài thao tác.



## HỆ LỖI CHỨC NĂNG

### 1 T33 GAC

Hấp thu mùi trong nước tạo vị ngọt, bù một phần khoáng chất tự nhiên cho nước đã lọc.



### 2 MINERAL STONE

Lõi lọc khoáng đá có chứa khoáng chất cần thiết cho cơ thể như: kẽm, canxi, kali, magie,...Nước sau khi lọc và khử mùi sẽ đi qua lõi lọc này bào mòn các hạt có trong lõi. Sau đó mang theo khoáng chất cũng như các chất điện giải cung cấp thiết yếu cho cơ thể con người.



### 3 BIO CERAMIC

Gồm các hạt gốm phát tia hồng ngoại bước sóng dài làm cho nước dễ phân cực giúp cơ thể dễ hấp thu hơn.



### 4 ALKALINE/ALKALINE PLUS

Lõi ORP – Alkaline cấu tạo từ các loại đá khoáng thiên nhiên quý hiếm và các hạt ORP giúp tăng độ pH cho nước, tạo nước có tính kiềm giúp trung hòa axit và bổ sung khoáng chất có lợi cho cơ thể.



## 5 NANO SILVER

Tăng cường than hoạt tính kết hợp với Nano bạc tác dụng diệt và chống tái nhiễm khuẩn cho nước làm nước có vị ngọt tự nhiên, diệt khuẩn 99,99% giúp người sử dụng có thể uống nước lọc trực tiếp.



## 7 NANO CARBON

Cấu tạo than hoạt tính kết hợp với Nano bạc tác dụng diệt và chống tái nhiễm khuẩn cho nước làm nước có vị ngọt tự nhiên.



## 6 HYDROGEN/HYDROGEN PLUS

Lõi lọc Hydrogen bổ sung chất điện giải  $Mg^{2+}$  cân bằng điện tích cho cơ thể, tạo Hydrogen hoạt tính giúp loại bỏ các tác nhân oxy hóa làm giảm căng thẳng mệt mỏi.



## 8 HỒNG NGOẠI (FIR)

Loại bỏ được Clo, mùi và vị lạ trong nước, Hấp thụ các kim loại nặng hòa tan, chất hữu cơ dư thừa cho nguồn nước sau lọc có vị ngon hơn.



## 9 BỘ ĐIỆN PHÂN

Bổ sung Hydrogen ion bằng công nghệ điện phân hiện đại. Đây là nguồn Hydrogen tinh khiết, ổn định và giàu năng lượng, giúp cơ thể khỏe mạnh hơn, giảm gốc tự do và tăng sức đề kháng tự nhiên.

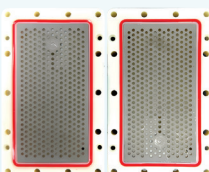

## 10 UV LED

Lõi UV LED diệt 99,9% vi khuẩn cứng đầu – đảm bảo nước đầu ra hoàn toàn tinh khiết và an toàn tuyệt đối cho sức khỏe.



## HYDROGEN ĐIỆN PHÂN BẰNG ĐIỆN CỰC TITAN

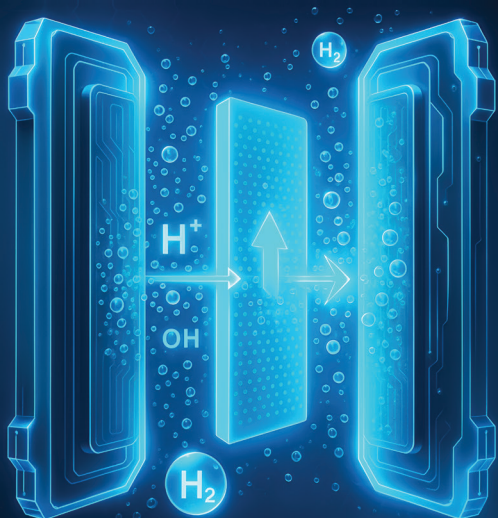

$H^+$

Giúp bổ sung Hydrogen ion, dễ dàng đạt được từ 650 - 1.200 ppb.



Hỗ trợ giảm các chất oxy hóa và loại bỏ các gốc tự do có hại trong cơ thể.



# MÁY LỌC NƯỚC

**HYDROGEN  
ION**

**UV LED  
PureShield**  
99,99%  
Diệt khuẩn  
cứng đầu



**12  
Cấp lọc  
tinh khiết**

**Màng RO  
Clear  
Matrix**  
X2 tuổi thọ màng

# Dòng sản phẩm Máy lọc nước SANAKY HydroX™

MỚI



TÊN MODEL	SNK-TV1HK022	SNK-TV2HK021	SNK-TV3HK020	SNK-TV3IK018
Chế độ nước	<b>2 (RO-Hydrogen)</b>	<b>3 (RO-Hydrogen -Nóng)</b>	<b>4 (RO-Hydrogen -Nóng-Lạnh)</b>	<b>4 (RO-Hydrogen Ion -Nóng-Lạnh)</b>
Số vòi inox	1 vòi	2 vòi	2 vòi	2 vòi
Dung tích bình áp	6 lít	6 lít	6 lít	6 lít
Dung tích bình nóng	-	1,5 lít	1,5 lít	1,5 lít
Dung tích bình lạnh	-	-	1,2 lít	1,2 lít
Nhiệt độ nóng	-	85°C - 95°C	85°C - 95°C	85°C - 95°C
Nhiệt độ lạnh	-	-	8°C - 10°C	8°C - 10°C
Màng lọc RO	100 GPD	100 GPD	100 GPD	75 GPD
Công suất lọc tối đa	17-20 L/H	17-20 L/H	17-20 L/H	12-15 L/H
Hệ lọc thô TOPPURE MAX	PP5 UDF PP1	PP5 UDF PP1	PP5 UDF PP1	PP5 UDF PP1
Hệ lõi chức năng KR33	T33-Than hoạt tính Mineral Bio Far infrared Nano bạc Alkaline <b>Hydrogen x2 UV LED</b>	T33-Than hoạt tính Mineral Bio Far infrared Nano bạc Alkaline <b>Hydrogen x2 UV LED</b>	T33-Than hoạt tính Mineral Bio Far infrared Nano bạc Alkaline <b>Hydrogen x2 UV LED</b>	T33-Than hoạt tính Mineral Bio Far infrared Nano bạc Alkaline <b>EMF-80 UV LED</b>
Kích thước (Ngang x Sâu x Cao)	335x400x985 mm	335x400x985 mm	335x400x985 mm	335x400x985 mm
Trọng lượng	28,5 kg	31 kg	34 kg	37,5 kg
Bảo hành	36 tháng	36 tháng	36 tháng	36 tháng

## Dòng sản phẩm Máy lọc nước SANAKY Hydrogen Kiềm



TÊN MODEL	SNK-S3HK001	SNK-S2HK002	SNK-S1HK003	SNK-S1HK004
Chế độ nước	4 (RO-Hydrogen Kiềm -Nóng-Lạnh)	3 (RO-Hydrogen Kiềm -Nóng)	2 (RO-Hydrogen Kiềm)	2 (RO-Hydrogen Kiềm)
Số vòi inox	2 vòi	2 vòi	1 vòi	1 vòi
Dung tích bình chứa	8,7 lít	7,5 lít	6 lít	6 lít
Dung tích bình nóng	1,5 lít	1,5 lít	-	-
Dung tích bình lạnh	1,2 lít	-	-	-
Nhiệt độ nóng	85°C - 95°C	85°C - 95°C	-	-
Nhiệt độ lạnh	8°C - 12°C	-	-	-
Màng lọc RO	Vanochem 75 GPD	Vanochem 75 GPD	Vanochem 75 GPD	Vanochem 75 GPD
Công suất lọc tối đa	12 - 15 L/H	12 - 15 L/H	12 - 15 L/H	12 - 15 L/H
Hệ thống lõi lọc thô	PP5 OCB PP1	PP5 OCB PP1	PP5 OCB PP1	PP5 OCB PP1
Hệ thống lõi chức năng	TT3 Bio Ceramic Mineral Stone Nano Silver Alkaline Plus Hydrogen Plus	TT3 Bio Ceramic Mineral Stone Nano Silver Alkaline Plus Hydrogen Plus	TT3 Bio Ceramic Mineral Stone Nano Silver Alkaline Plus Hydrogen Plus	TT3 Bio Ceramic Mineral Stone Nano Silver Alkaline Plus Hydrogen Plus
Kích thước (Ngang x Sâu x Cao)	320x412x1067 mm	320x412x1067 mm	320x412x1067 mm	320x412x1067 mm
Trọng lượng	27,2 kg	22,4 kg	20 kg	20 kg
Bảo hành	24 tháng	24 tháng	24 tháng	24 tháng



TÊN MODEL	SNK-E3HK005	SNK-E2HK006	SNK-E1HK007	SNK-E1HK008
Chế độ nước	4 (RO-Hydrogen Kiềm -Nóng-Lạnh)	3 (RO-Hydrogen Kiềm -Nóng)	2 (RO-Hydrogen Kiềm)	2 (RO-Hydrogen Kiềm)
Số vòi inox	2 vòi	2 vòi	1 vòi	1 vòi
Dung tích bình chứa	8,7 lit	7,5 lit	6 lit	6 lit
Dung tích bình nóng	1,5 lit	1,5 lit	-	-
Dung tích bình lạnh	1,2 lit	-	-	-
Nhiệt độ nóng	85°C - 95°C	85°C - 95°C	-	-
Nhiệt độ lạnh	8°C - 12°C	-	-	-
Màng lọc RO	Vanochem 75 GPD	Vanochem 75 GPD	Vanochem 75 GPD	Vanochem 75 GPD
Công suất lọc tối đa	12 - 15 L/H	12 - 15 L/H	12 - 15 L/H	12 - 15 L/H
Hệ thống lõi lọc thô	PP5 OCB PP1	PP5 OCB PP1	PP5 OCB PP1	PP5 OCB PP1
Hệ thống lõi chức năng	TT3 Bio Ceramic Mineral Stone Nano Silver Alkaline Plus Hydrogen Plus	TT3 Bio Ceramic Mineral Stone Nano Silver Alkaline Plus Hydrogen Plus	TT3 Bio Ceramic Mineral Stone Nano Silver Alkaline Plus Hydrogen Plus	TT3 Bio Ceramic Mineral Stone Nano Silver Alkaline Plus Hydrogen Plus
Kích thước (Ngang x Sâu x Cao)	422x338x1012 mm	422x338x1012 mm	422x338x1012 mm	320x412x1067 mm
Trọng lượng	28,4 kg	23 kg	20,6 kg	20,6 kg
Bảo hành	24 tháng	24 tháng	24 tháng	24 tháng

## Máy lọc nước SANAKY RO

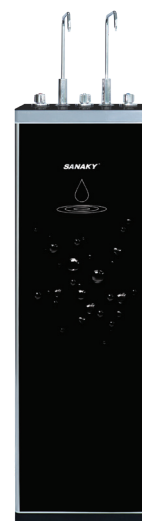
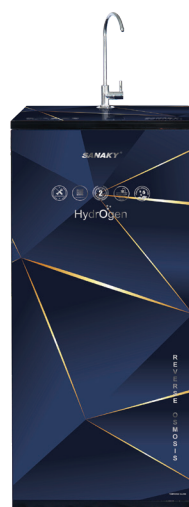

TÊN MODEL	SNK-TN2310iGR	SNK-TP2310IDM	SNK-NL2310BL
Chế độ nước	RO	RO	Nóng-Lạnh-Nguội
Số vòi inox	1 vòi	1 vòi	2 vòi
Dung tích bình chứa	6-8 lít	6-8 lít	6-8 lít
Nhiệt độ nóng	-	-	-
Nhiệt độ lạnh	-	-	-
Màng lọc RO	Vanochem 75 GPD	Vanochem 75 GPD	Vanochem 75 GPD
Công suất lọc tối đa	15 L/H	15 L/H	15 L/H
Hệ thống lõi lọc thô	PP GAC PP1M	PP GAC PP1M	PP GAC PP1M
Hệ thống lõi chức năng	TT3 G.A.C Bio Ceramic Mineral Stone Nano Carbon Alkaline Hydrogen	TT3 G.A.C Bio Ceramic Mineral Stone Nano Carbon Alkaline Hydrogen	TT3 G.A.C Bio Ceramic Mineral Stone Nano Carbon Alkaline Hydrogen
Kích thước	320x1000x420 mm	420x950x350 mm	320x1000x420 mm
Trọng lượng	-	-	-
Bảo hành	24 tháng	24 tháng	24 tháng

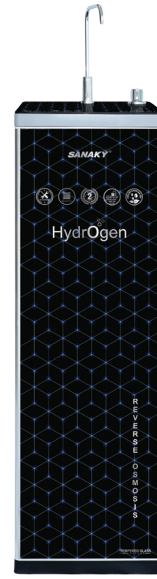
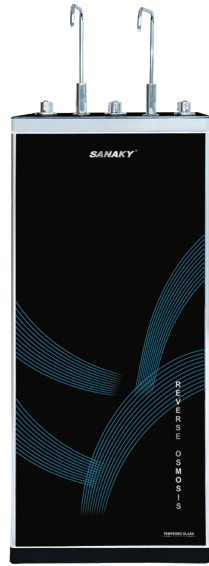

TÊN MODEL	SNK-NL2310TP	SNK-TN2310B
Chế độ nước	Nóng-Lạnh-Nguội	RO
Số vòi inox	2 vòi	1 vòi
Dung tích bình chứa	6-8 lít	6-8 lít
Nhiệt độ nóng	-	-
Nhiệt độ lạnh	-	-
Màng lọc RO	Vanochem 75 GPD	Vanochem 75 GPD
Công suất lọc tối đa	15 L/H	15 L/H
Hệ thống lõi lọc thô	PP GAC PP1M	PP GAC PP1M
Hệ thống lõi chức năng	TT3 G.A.C Bio Ceramic Mineral Stone Nano Carbon Alkaline Hydrogen	TT3 G.A.C Bio Ceramic Mineral Stone Nano Carbon Alkaline Hydrogen
Kích thước	320x1000x420 mm	320x1000x420 mm
Trọng lượng	-	-
Bảo hành	24 tháng	24 tháng



A woman in a white shirt and apron is chopping vegetables on a wooden cutting board in a kitchen.

**SANAKY** Reverse Osmosis System  
PP 1M  
G.A.C.  
PP

REVERSE OSMOSIS  
**PanBy**

## Máy lọc nước RO để gầm



TÊN MODEL	SNK-US2310	SNK-CQ2408	SNK-EP2408
Chế độ nước	RO	RO	RO
Số vòi inox	1 vòi	1 vòi	1 vòi
Dung tích bình chứa	6-8 lít	6 lít	6 lít
Nhiệt độ nóng	-	-	-
Nhiệt độ lạnh	-	-	-
Màng lọc RO	Vanochem 75 GPD	Vanochem 75 GPD	Vanochem 75 GPD
Công suất lọc tối đa	15 L/H	12 L/H	12 L/H
Hệ thống lõi lọc thô	PP5 OCB (GAC) PP1M	PP5 OCB PP1	PP5 OCB CTO
Hệ thống lõi chức năng	TT3 Bio Ceramic Mineral Stone Nano Carbon Alkaline Hydrogen	TT3 G.A.C T33 Mineral Stone Hydrogen	TT3 G.A.C T33 Mineral Stone Hydrogen
Kích thước	320x412x1067 mm	346x168x395mm	387x176x350mm
Trọng lượng	16 kg	-	-
Bảo hành	24 tháng	24 tháng	24 tháng

# MÁY LỌC NƯỚC RO BÁN CÔNG NGHIỆP SANAKY



Lõi lọc 20'



x4 màng RO  
Nước sạch đạt chuẩn



X2 Bơm tăng áp  
đạt công suất 60 L/H



8 Cấp lọc  
mạnh mẽ





<b>TÊN MODEL</b>	<b>SNK-017 400G BCN</b>
<b>Chế độ nước</b>	RO
<b>Số vòi inox</b>	1 vòi
<b>Dung tích bình chứa</b>	40 lít
<b>Nhiệt độ nóng</b>	-
<b>Nhiệt độ lạnh</b>	-
<b>Màng lọc RO</b>	100 GPD x 4
<b>Công suất lọc tối đa</b>	60 L/H
<b>Hệ thống lõi lọc thô</b>	PP5 CTO PP1M
<b>Hệ thống lõi chức năng</b>	TT3
<b>Kích thước</b>	485x300x795 mm
<b>Trọng lượng</b>	23 kg
<b>Bảo hành</b>	24 tháng



## CÂY NƯỚC NÓNG LẠNH



# CÂY NƯỚC NÓNG LẠNH



TÊN MODEL	SNK-907BHN	SNK-2317BG	SNK-907AHN
Chế độ nước	Nóng - Lạnh - Nguội	Nóng - Lạnh - Nguội	Nóng - Lạnh - Nguội
Chủng loại	Bình hút	Bình hút	Bình úp
Nhiệt độ làm nóng	$\geq 85^{\circ}\text{C}$	$\geq 85^{\circ}\text{C}$	$\geq 85^{\circ}\text{C}$
Nhiệt độ làm lạnh	$\leq 12^{\circ}\text{C}$	$\leq 12^{\circ}\text{C}$	$\leq 12^{\circ}\text{C}$
Dung tích bình nóng	1 lít	0.8 lít	1 lít
Dung tích bình lạnh	3 lít	3 lít	3 lít
Kích thước	320x310x1050 mm	335x335x1060 mm	320x310x1050 mm



TÊN MODEL	SNK-907GHN	SNK-1130HN	SNK-2317BB
Chế độ nước	Nóng - Lạnh - Nguội	Nóng - Lạnh - Nguội	Nóng - Lạnh - Nguội
Chủng loại	Bình hút	Bình úp	Bình hút
Nhiệt độ làm nóng	$\geq 85^{\circ}\text{C}$	$\geq 85^{\circ}\text{C}$	$\geq 85^{\circ}\text{C}$
Nhiệt độ làm lạnh	$\leq 12^{\circ}\text{C}$	$\leq 12^{\circ}\text{C}$	$\leq 12^{\circ}\text{C}$
Dung tích bình nóng	1 lít	1 lít	0.8 lít
Dung tích bình lạnh	3 lít	3 lít	3 lít
Kích thước	330x310x1050 mm	320x310x1050 mm	335x335x1060 mm



**BẾP**



Model

## BẾP ĐIỆN TỬ ĐÔI SANAKY

# SNK-231WBT

Kiểu dáng:	Bếp âm
Mặt kính:	Crystal
Công suất:	2000W - 2000 W
Bảng điều khiển:	Cảm ứng
Kích thước:	680*380*70 (mm)
KT khoét đá:	645*350 (mm)
Điện áp:	220V/50Hz
Xuất xứ:	Trung Quốc
Bảo hành:	24 tháng

### Đặc điểm nổi bật:

- Thiết kế bếp âm với 2 vùng nấu sang trọng
- Bảng điều khiển 9 mức công suất
- Đèn LED hiển thị công suất/ nhiệt độ/ thời gian
- Chức năng hẹn giờ nấu
- Chức năng cảnh báo không có nồi
- Chức năng bảo vệ quá nhiệt
- Chức năng khóa trẻ em

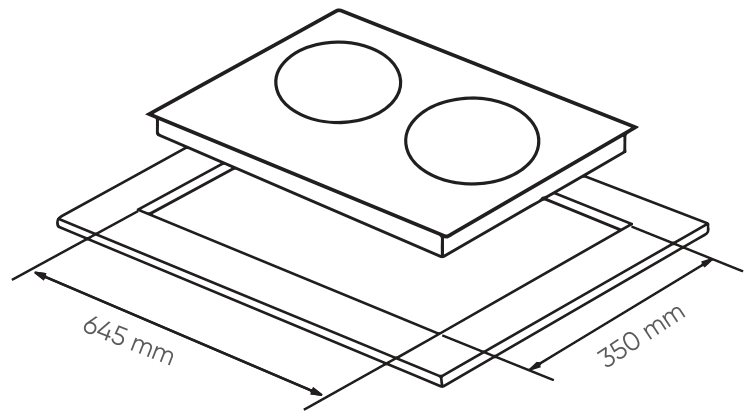
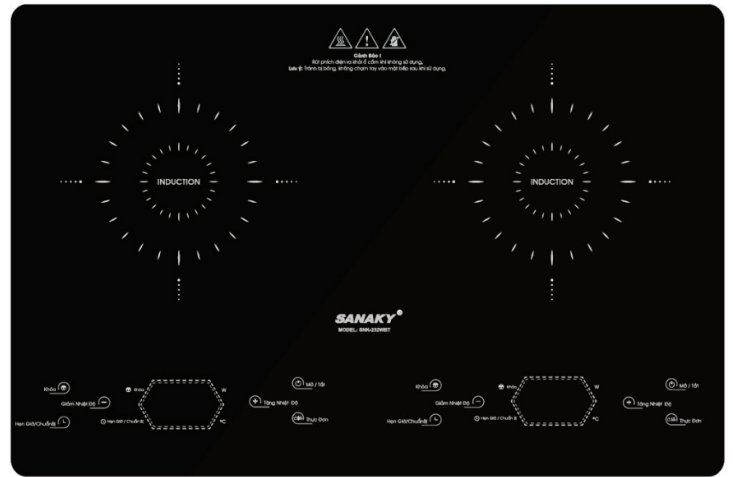

Model

## BẾP ĐIỆN TỬ ĐÔI SANAKY

# SNK-232WBT

Kiểu dáng:	Bếp dương
Mặt kính:	Crystal
Công suất:	1800W - 1700W
Bảng điều khiển:	Cảm ứng
Kích thước:	590*390*65 (mm)
Điện áp:	220V/50Hz
Xuất xứ:	Trung Quốc
Bảo hành:	24 tháng

### Đặc điểm nổi bật:

- Thiết kế bếp dương với 2 vùng nấu sang trọng
- Bảng điều khiển 9 mức công suất
- Đèn LED hiển thị công suất/ nhiệt độ/ thời gian
- Chức năng hẹn giờ nấu
- Chức năng cảnh báo không có nồi
- Chức năng bảo vệ quá nhiệt
- Chức năng khóa trẻ em

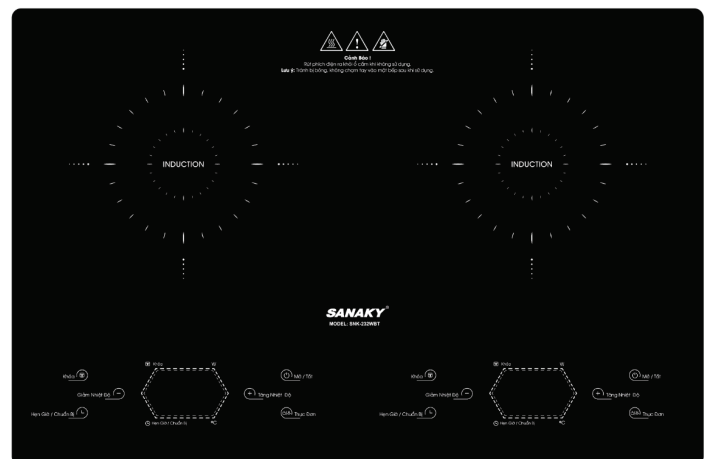

Model

**BẾP ĐIỆN TỬ ĐƠN SANAKY**

# SNK-2301BT

Mặt kính:	Crystal
Công suất:	2000 W
Bảng điều khiển:	Cảm ứng
Kích thước:	305*405*60 (mm)
Điện áp:	220V/50Hz
Xuất xứ:	Trung Quốc
Bảo hành:	24 tháng

## Đặc điểm nổi bật:

- Thiết kế nhỏ gọn cứng cáp
- Mặt từ chất liệu đồng nguyên chất
- Chức năng bảo vệ vượt trội
- 8 chế độ nấu tiện lợi
- Tặng kèm nồi chuyên dụng

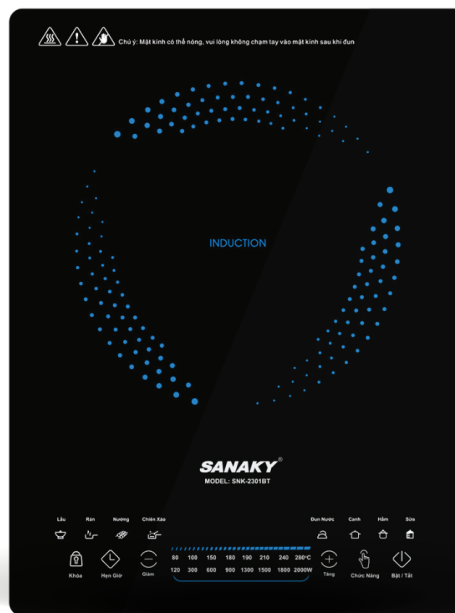

Model

**BẾP ĐIỆN TỬ ĐƠN SANAKY**

# SNK-2302BT

Mặt kính:	Crystal
Công suất:	2000 W
Bảng điều khiển:	Cảm ứng
Kích thước:	310*390*60 (mm)
Điện áp:	220V/50Hz
Xuất xứ:	Trung Quốc
Bảo hành:	24 tháng

## Đặc điểm nổi bật:

- Thiết kế nhỏ gọn cứng cáp
- Mặt từ chất liệu đồng nguyên chất
- Chức năng bảo vệ vượt trội
- 8 chế độ nấu tiện lợi
- Tặng kèm nồi chuyên dụng

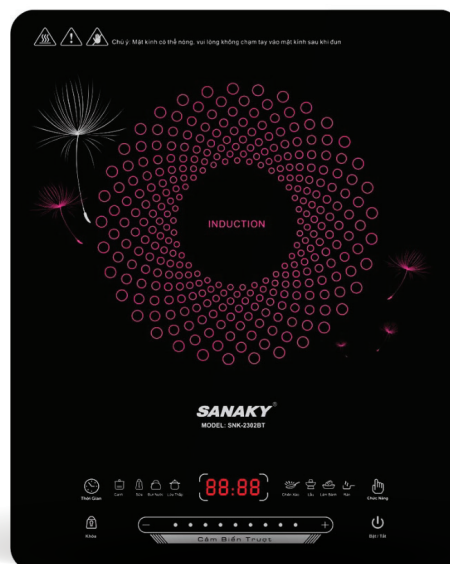

Model

**BẾP ĐIỆN TỬ ĐƠN SANAKY**

**SNK-2303BT**

Mặt kính:	Crystal
Công suất:	1800 W
Bảng điều khiển:	Cảm ứng
Kích thước:	280*350*60 (mm)
Điện áp:	220V/50Hz
Xuất xứ:	Trung Quốc
Bảo hành:	24 tháng

**Đặc điểm nổi bật:**

- Thiết kế nhỏ gọn cứng cáp
- Mâm từ chất liệu đồng nguyên chất
- Chức năng bảo vệ vượt trội
- 8 chế độ nấu tiện lợi
- Tặng kèm nồi chuyên dụng

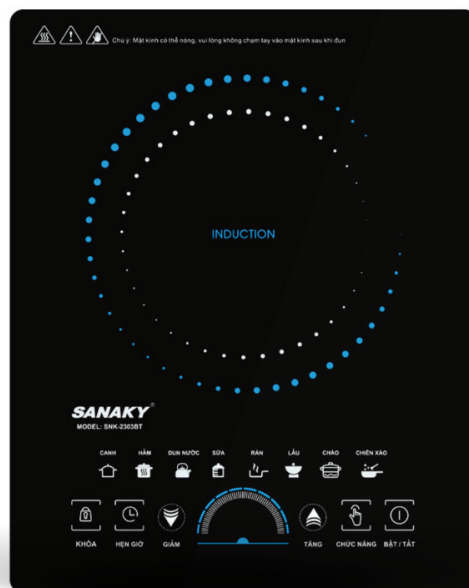

Model

**BẾP HỒNG NGOẠI SANAKY**

**SNK-BDS22A**

Mặt kính:	Ceramic
Công suất:	1800 W
Bảng điều khiển:	Cảm ứng
Kích thước:	310*380*70 (mm)
Điện áp:	220V/50Hz
Xuất xứ:	Trung Quốc
Bảo hành:	24 tháng

- Thiết kế nhỏ gọn tiện lợi
- 4 Chế độ nấu đa dạng
- Đáp ứng tất cả các chất liệu xoong nồi
- Cảm biến tự động thông minh





# LÒ NƯỚNG



# LÒ NƯỚNG



TÊN MODEL	VH 259S2D	VH 309S2D	VH 809S2D	VH 129S2D
Dung tích	25 Lit	30 Lit	80 Lit	120 Lit
Công nghệ nướng	Đối lưu	Đối lưu	Đối lưu	Đối lưu
Điều khiển	Cơ	Cơ	Cơ	Cơ
Công suất	1380 W	1600 W	2200 W	1380 W
Nguồn điện	220V/50Hz	220V/50Hz	220V/50Hz	220V/50Hz
Kích thước	462x324x279 mm	496 x 388.5 x 311.5 mm	622 x 455 x 415.5 mm	723 x 505 x 460.5 mm
Trọng lượng	5.3 Kg	6.8 Kg	13.5 Kg	18 Kg



TÊN MODEL	VH-3599S2D	VH-5088S2D	VH-5099S2D
Dung tích	35 Lit	50 Lit	50 Lit
Công nghệ nướng	Đối lưu	Đối lưu	Đối lưu
Điều khiển	Cơ	Điện tử	Cơ
Công suất	1600 W	2000 W	2000 W
Nguồn điện	220V/50Hz	220V/50Hz	220V/50Hz
Kích thước	549 x 407 x 321 mm	564 x 415 x 363 mm	568 x 425 x 356 mm
Trọng lượng	9.5 Kg	12.2 Kg	11.3 Kg

## ẤM ĐUN NƯỚC



Model

### ẤM ĐUN NƯỚC SANAKY SNK 23NS

Dung tích:	1.8 Lít
Công suất:	1500 W
Chất liệu vỏ:	Inox 304
Điện áp:	220V/50Hz

#### Đặc điểm nổi bật:

- Đế xoay 360 độ tiện lợi
- Đèn LED tự động báo hiệu bật/tắt
- Tự động ngắt nguồn khi sôi đủ 100 độ C



Model

## ẤM ĐUN NƯỚC SANAKY SNK 23DS

Dung tích:	1.8 Lit
Công suất:	1500 W
Chất liệu vỏ:	2 lớp cách nhiệt
Điện áp:	220V/50Hz

### Đặc điểm nổi bật:

- Đế xoay 360 độ tiện lợi
- Đèn LED tự động báo hiệu bật/tắt
- Tự động ngắt nguồn khi sôi đủ 100 độ C



Model

## ẤM ĐUN NƯỚC SANAKY SNK 23BS

Dung tích:	1.8 Lit
Công suất:	1500 W
Chất liệu vỏ:	2 lớp cách nhiệt
Điện áp:	220V/50Hz

### Đặc điểm nổi bật:

- Đế xoay 360 độ tiện lợi
- Đèn LED tự động báo hiệu bật/tắt
- Tự động ngắt nguồn khi sôi đủ 100 độ C





# NỒI CƠM ĐIỆN



Model

**NỒI CƠM ĐIỆN SANAKY**

## **SNK-NG181X24**

<b>Dung tích:</b>	1.8 Lít
<b>Bảng điều khiển:</b>	Nút cơ
<b>Công suất:</b>	700 W
<b>Điện áp:</b>	220V/50Hz

### **Đặc điểm nổi bật:**

- Lòng nồi hợp kim nhôm dày 1.6mm phủ lớp chống dính cao cấp
- Hai chế độ: Cook - Nấu và Warm - Hâm nóng
- Thiết kế van thoát hơi thông minh
- Điều khiển nút cơ dễ dàng thao tác



Model

**NỒI CƠM ĐIỆN SANAKY**

## **SNK-NG18N24**

<b>Dung tích:</b>	1.8 Lít
<b>Bảng điều khiển:</b>	Nút cơ
<b>Công suất:</b>	700 W
<b>Điện áp:</b>	220V/50Hz

### **Đặc điểm nổi bật:**

- Lòng nồi hợp kim nhôm dày 1.6mm phủ lớp chống dính cao cấp
- Hai chế độ: Cook - Nấu và Warm - Hâm nóng
- Thiết kế van thoát hơi thông minh
- Điều khiển nút cơ dễ dàng thao tác



Model

**NỒI CƠM ĐIỆN SANAKY**

## **SNK-12J24G**

<b>Dung tích:</b>	1.2 Lít
<b>Bảng điều khiển:</b>	Nút cơ
<b>Công suất:</b>	500 W
<b>Điện áp:</b>	220V/50Hz

### **Đặc điểm nổi bật:**

- Lòng nồi hợp kim nhôm dày 2mm phủ lớp chống dính cao cấp
- Thiết kế mâm nhiệt cong độc đáo với đường kính lớn 17.4cm
- Hai chế độ: Cook - Nấu và Warm - Hâm nóng
- Thiết kế van thoát hơi thông minh
- Điều khiển nút cơ dễ dàng thao tác



Model

**NỒI CƠM ĐIỆN SANAKY**

## **SNK-12J24N**

<b>Dung tích:</b>	1.2 Lít
<b>Bảng điều khiển:</b>	Nút cơ
<b>Công suất:</b>	500 W
<b>Điện áp:</b>	220V/50Hz

### **Đặc điểm nổi bật:**

- Lòng nồi hợp kim nhôm dày 2mm phủ lớp chống dính cao cấp
- Thiết kế mâm nhiệt cong độc đáo với đường kính lớn 17.4cm
- Hai chế độ: Cook - Nấu và Warm - Hâm nóng
- Thiết kế van thoát hơi thông minh
- Điều khiển nút cơ dễ dàng thao tác



Model

**NỒ CƠM ĐIỆN SANAKY**

## **SNK-183J24N**

<b>Dung tích:</b>	1.8 Lit
<b>Bảng điều khiển:</b>	Nút cơ
<b>Công suất:</b>	700 W
<b>Điện áp:</b>	220V/50Hz

### **Đặc điểm nổi bật:**

- Lòng nồi hợp kim nhôm dày 2mm phủ lớp chống dính cao cấp
- Thiết kế mâm nhiệt cong độc đáo với đường kính lớn 17.4cm
- Hai chế độ: Cook - Nấu và Warm - Hâm nóng
- Thiết kế van thoát hơi thông minh
- Điều khiển nút cơ dễ dàng thao tác



Model

**NỒ CƠM ĐIỆN SANAKY**

## **SNK-183J24G**

<b>Dung tích:</b>	1.8 Lit
<b>Bảng điều khiển:</b>	Nút cơ
<b>Công suất:</b>	700 W
<b>Điện áp:</b>	220V/50Hz

### **Đặc điểm nổi bật:**

- Lòng nồi hợp kim nhôm dày 2mm phủ lớp chống dính cao cấp
- Thiết kế mâm nhiệt cong độc đáo với đường kính lớn 17.4cm
- Hai chế độ: Cook - Nấu và Warm - Hâm nóng
- Thiết kế van thoát hơi thông minh
- Điều khiển nút cơ dễ dàng thao tác





# TỦ SẤY QUẦN ÁO



Model

TỦ SẤY QUẦN ÁO BẰNG VẢI SANAKY

## SNK-MS2X

Công suất: 1500 W

Sức chứa: 15 Kg

Kích thước: 170\*75\*50 (cm)

Điện áp: 220V/50Hz

Đặc điểm nổi bật:

- Thiết kế 4 bánh xe chịu lực
- Khung inox gọn nhẹ
- Công suất mạnh mẽ
- Công nghệ sấy ion khử khuẩn
- Chức năng hẹn giờ sấy từ 0-240 phút



Model

TỦ SẤY QUẦN ÁO BẰNG VẢI SANAKY

## SNK-MS3V

Công suất: 1500 W

Sức chứa: 15 Kg

Kích thước: 170\*75\*50 (cm)

Điện áp: 220V/50Hz

Đặc điểm nổi bật:

- Thiết kế 4 bánh xe chịu lực
- Khung inox gọn nhẹ
- Công suất mạnh mẽ
- Công nghệ sấy ion khử khuẩn
- Chức năng hẹn giờ sấy từ 0-360 phút



## QUẠT ĐIỀU HÒA



Model

### QUẠT ĐIỀU HÒA SANAKY VH4500AR

Công suất:	140W
Tốc độ gió	3 cấp độ gió / Đảo trái phải
Lưu lượng gió:	4500 m <sup>3</sup> /h
Kích thước:	93*49*40 (cm)
Điện áp:	220V/50Hz

#### Đặc điểm nổi bật:

- Quạt hơi nước dung tích 32 lít
- Diện tích làm mát trên 15-35m<sup>2</sup>
- Chất liệu mortar quạt bằng đồng
- Sản xuất tại Trung Quốc
- Bảo hành 12 tháng



Model

QUẠT ĐIỀU HÒA SANAKY

## VH5500AR

Công suất:	160W
Tốc độ gió	3 cấp độ gió / Đảo trái phải
Lưu lượng gió:	5000 m <sup>3</sup> /h
Kích thước:	100*50*40 (cm)
Điện áp:	220V/50Hz

### Đặc điểm nổi bật:

- Quạt hơi nước dung tích 40 lít
- Diện tích làm mát trên 50-80m<sup>2</sup>
- Chất liệu motor quạt bằng đồng
- Sản xuất tại Trung Quốc
- Bảo hành 12 tháng



Model

QUẠT ĐIỀU HÒA SANAKY

## VH8800AR

Công suất:	280W
Tốc độ gió	3 cấp độ gió / Đảo trái phải
Lưu lượng gió:	8000 m <sup>3</sup> /h
Kích thước:	100*60*40 (cm)
Điện áp:	220V/50Hz

### Đặc điểm nổi bật:

- Quạt hơi nước dung tích 40 lít
- Diện tích làm mát trên 50-80m<sup>2</sup>
- Chất liệu motor quạt bằng đồng
- Sản xuất tại Trung Quốc
- Bảo hành 12 tháng





## CÔNG TY SANAKY VIỆT NAM

---

### VĂN PHÒNG HỒ CHÍ MINH:

Địa chỉ: 485-487 Hoàng Văn Thụ, Phường 4, Quận Tân Bình,  
Thành phố Hồ Chí Minh  
Điện thoại: 028.3811.6285 | 028.3845.8699  
Fax: 028.3811.0764

### TRUNG TÂM BẢO HÀNH TẠI THÀNH PHỐ HỒ CHÍ MINH:

Địa chỉ: Lô 54, Đường số 2, Khu CN Tân Tạo,  
Đường Tân Tạo, Quận Bình Tân, Thành phố Hồ Chí Minh  
Hotline 1: 18006094  
Hotline 2: 028.3620.5851 - 028.3620.5852  
Fax: 028.3811.0764

### VĂN PHÒNG HÀ NỘI:

Địa chỉ: Tòa nhà Sanaky, Số 22 - Đường Trần Thủ Độ,  
Phường Hoàng Liệt, Quận Hoàng Mai, Thành Phố Hà Nội  
Điện thoại: 024.6681.1645  
Fax: 024.0683.0542

### TRUNG TÂM BẢO HÀNH TẠI THÀNH PHỐ HÀ NỘI:

Địa chỉ: Lô CN5, Khu CN Quất Động mở rộng,  
Xã Nguyễn Trãi, Huyện Thường Tín, Thành phố Hà Nội  
Hotline: 19006905  
Fax: 024.3376.6250